

# 回転ハンガースタンド(大)・(小)・ バッグツリー 組立説明書

**注意** 安全に正しく組み立ててください。

- ① 組み立ては2名以上で行ない、作業スペースの確保、床の養生を行なった後、安全に作業してください。
- ② 組立時は切傷・打撲を防ぐため軍手を着用してください。

**ストア・エクスプレス** (株) 店研創意  
https://www.store-express.com/

お問い合わせ窓口  
(カスタマーサービス)

TEL. (06) 6203-6660  
FAX. 0120-933-530

本品をご購入頂きまして、ありがとうございます。組み立て前に、部品数量をお確かめください。  
この組立説明書は大切に保管してください。※仕様につきましては予告なく変更する事があります。

## 完成例



※オプション(別売)を取り付けています。

## 部品明細

※部品不足、仕様上の不備等ございましたら上記カスタマーサービスまでお申し付けください。

<p><b>① 支柱パイプ(上) × 1本</b></p>	<p><b>② 支柱パイプ(下) × 1本</b></p>	<p><b>③ 脚部(キャスター付き) × 1台</b></p>
<p>または</p> <p>※商品によって異なります。</p>		
<p><b>④ 平座金 × 1個</b></p>	<p><b>⑤ ばね座金 × 1個</b></p>	
<p>(支柱パイプ(下)②に付けています。)</p>		
<p><b>⑥ 六角ボルト(M10 L=35) × 1本</b></p>	<p><b>⑦ 簡易スパナ(17mm) × 1本</b></p>	
<p>(支柱パイプ(下)②に付けています。)</p>		

## 組み立て方

**1** 支柱パイプ(下)に付けているボルト、ばね座金、平座金を一旦はずします。

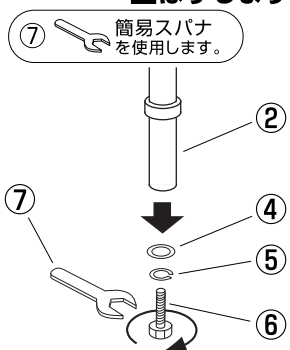

**2** 脚部に支柱パイプ(下)を取り付けます。

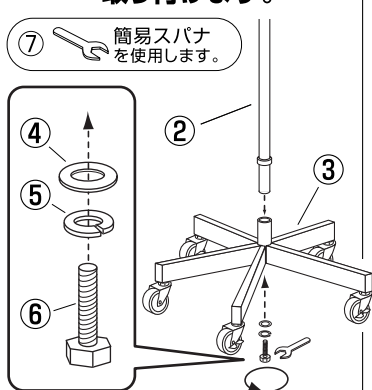

**3** 支柱パイプ(下)に支柱パイプ(上)を差し込みます。

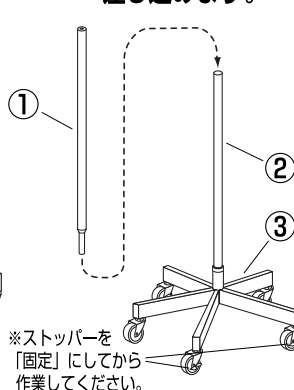

※ストッパーを「固定」にしてから作業してください。

**オプション(別売)** 回転ハンガースタンド・バッグツリー用

## ポップ立て

**⑧ ポップスタンド × 1枚**

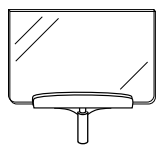

**⑨ 固定ネジ × 1本**

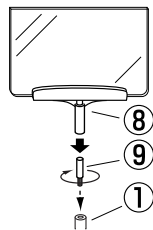
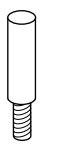

## 取り付け方

支柱パイプ(上)の穴に固定ネジを取り付け、ポップスタンドを差し込んでください。

## オプション(別売) 回転ハンガースタンド用 ベースカバー

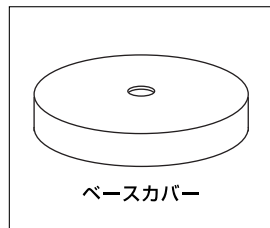

## 取り付け方

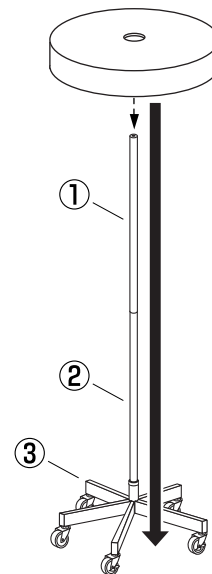

## オプション(別売) 回転ハンガースタンド用 リング

※商品によってリングの種類・入数は異なります。

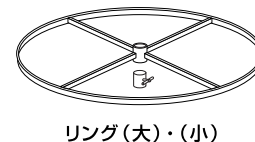

リング(大)・(小)

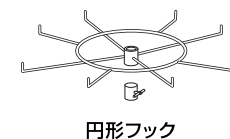

円形フック



円形カゴ

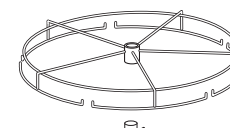

袋物用

※他の種類もございます。詳しくはストア・エクスプレス総合カタログをご覧ください。

## 取り付け方

**1** リング受け金具を支柱パイプの任意の位置でネジを締めて固定します。

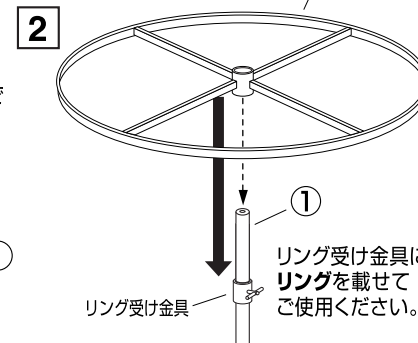
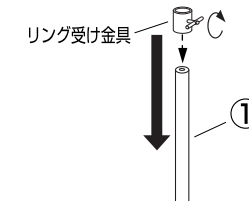

リング受け金具にリングを載せてご使用ください。

**オプション(別売)** 回転ハンガースタンド・バッグツリー用

## ストレートバー

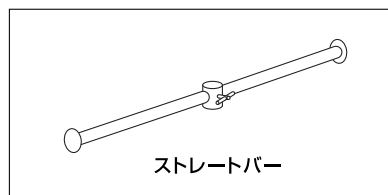

## 取り付け方

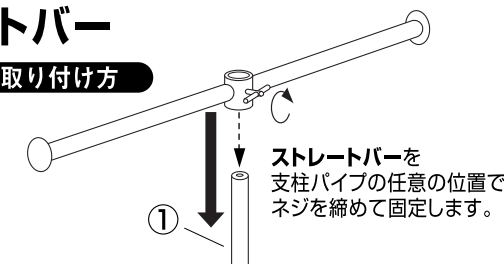

ストレートバーを支柱パイプの任意の位置でネジを締めて固定します。

最後に全てのネジが固定されているかご確認ください。水平を保ち、安全にご使用ください。