

スマートエルボー 傾斜ハンガー 組立説明書

注意 安全に正しく組み立ててください

① 組み立ては2名以上で行ない、作業スペースの確保、床の養生を行なった後、安全に作業してください。

② 組立時は、切傷・打撲を防ぐため、軍手を着用して下さい。

ストア・エクスプレス (株) 店研創意
https://www.store-express.com/

お問い合わせ窓口
(カスタマーサービス)

TEL. (06) 6203-6660
FAX. 0120-933-530

本品をご購入頂きまして、ありがとうございます。組み立て前に、部品数量をお確かめください。
この組立説明書は大切に保管してください。※仕様につきましては予告なく変更する事があります。

完成図



部品明細

※部品不足、仕上の不備等ございましたら上記
カスタマーサービスまでお申し付けください。

① ハンガーパイプ × 1本

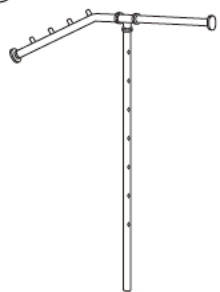

② ボトムフレーム
(アジャスター付き) × 1台

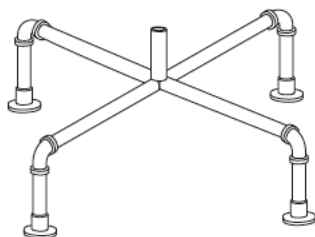

③ スタンドパイプ
× 1本



高さ調整ネジ

④ 平座金 (M8用) × 1個
(スタンドパイプ③に付けています。)



⑤ ばね座金 (M8用) × 1個
(スタンドパイプ③に付けています。)



⑥ 六角穴付きボルト (M8) × 1本
(スタンドパイプ③に付けています。)

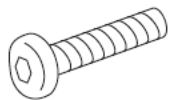

⑦ 六角レンチ
× 1本

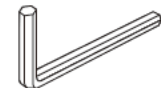

組み立て方

1 スタンドパイプから
ボルト、ばね座金、平座金を
一旦はずします。

⑦ 六角レンチ
を使用します。

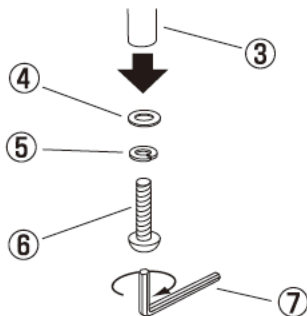

2 ボトムフレームに
スタンドパイプを
取り付けます。

- ④ 平座金 × 1
- ⑤ ばね座金 × 1
- ⑥ 六角穴付きボルト × 1
- ⑦ 六角レンチ
を使用します。

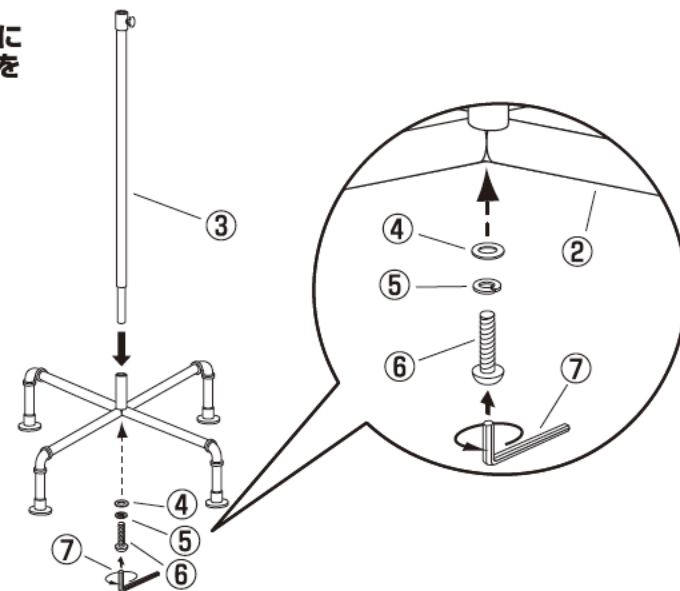

3 スタンドパイプにハンガー
パイプを差し込みます。

⑦ 六角レンチ
を使用します。

組み立て後に、ハンガー
をお好みの高さに変更し、
高さ調整ネジをしっかりと
締めてご使用ください。

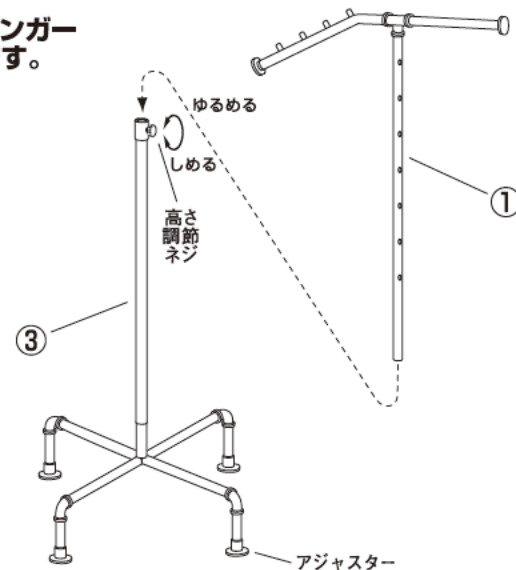

最後に全てのネジが固定されているかご確認ください。アジャスターを調整して水平を保ち、安全にご使用ください。