

# 吸音パーティション(キャスター付き) 組立説明書

**注意** 安全に正しく組み立ててください。  
 ① 組み立ては2名以上で行ない、作業スペースの確保、床の養生を行なった後、安全に作業してください。  
 ② 組立時は切傷・打撲を防ぐため軍手を着用してください。

**ストア・エクスプレス** (株) 店研創意  
<https://www.store-express.com/>

お問い合わせ窓口  
(カスタマーサービス)  
 TEL. (06) 6203-6660  
 FAX. 0120-933-530

本品をご購入頂きまして、ありがとうございます。組み立て前に、部品数量をお確かめください。  
 この組立説明書は大切に保管してください。※仕様につきましては予告なく変更する事があります。

## 完成例

1連用

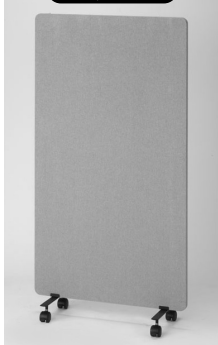

3連用



## 部品明細

※部品不足、仕様上の不備等ございましたら上記  
 カスタマーサービスまでお申し付けください。

### 1連用

① パーティション本体 × 1枚

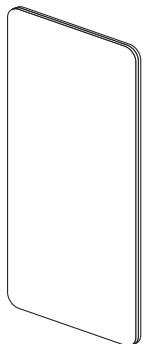

ファスナーなし

② T字脚  
(キャスター付き)  
× 2本

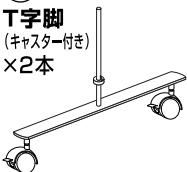

③ 固定金具  
× 2個



### 3連用

① パーティション本体

左用 × 1枚

中用 × 1枚

右用 × 1枚

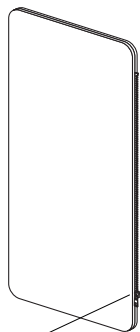

右側にファスナー

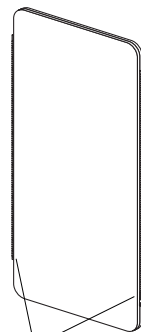

両側にファスナー

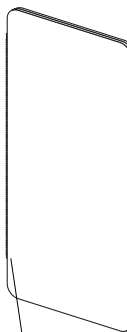

左側にファスナー

② T字脚  
(キャスター付き)  
× 4本

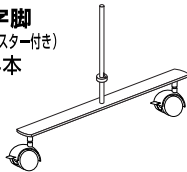

③ 固定金具  
× 6個



④ 1本脚  
(キャスター付き)  
× 2本

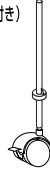

## 組み立て方

1 パーティション本体の底面に  
脚をはめ込んでください。

脚の三角部を固定金具の  
スリットに差し込んでください。

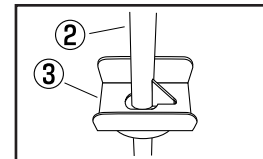
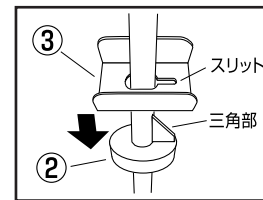

※3連用の場合、右用と左用  
パーティション本体の内側  
の脚には、1本脚④を取り  
付けてください。  
(下記、3連の場合図参照)

①

③

スリット

三角部

最後までしっかりはめ込んでください。  
 ※固くて入りにくい場合は、布や雑誌などを当て、  
木づち等でたたいてはめ込んでください。

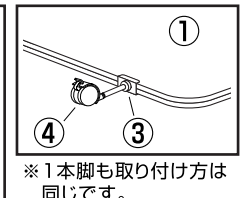
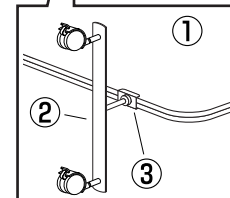

※1本脚も取り付け方は  
同じです。

## 3連の場合

パーティションに付いているファスナーで連結します。  
 ※連結使用する場合、安全の為必ず3連以下でご使用ください。

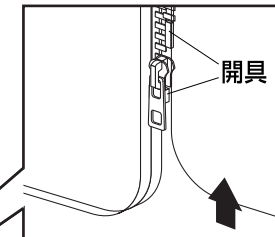
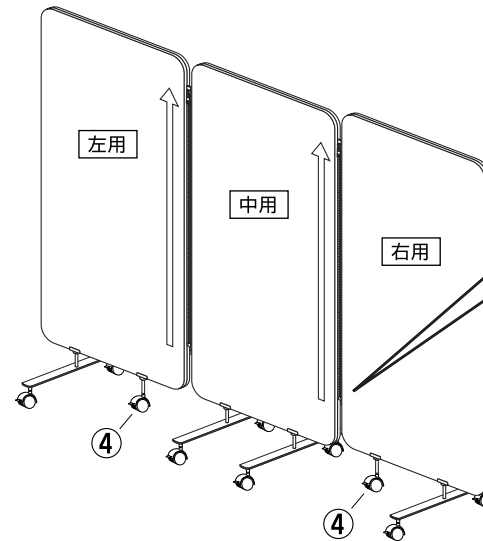

片方のパーティ  
ションを少し持ち  
上げ、ファスナー  
の開具を正確に  
噛ませます。

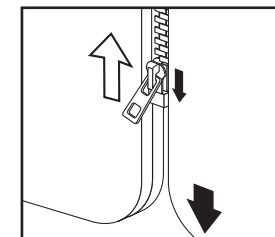

持ち上げたパー  
ティションを下げ、  
ファスナーを閉じ  
てください。

最後に全ての接続部が固定されているかご確認ください。水平を保ち、安全にご使用ください。