

立て掛けスチールフレームミラー 組立説明書

注意 安全に正しく組み立ててください。

- ① 組み立ては2名以上で行ない、作業スペースの確保、床の養生を行なった後、安全に作業してください。
- ② 組立時は切傷・打撲を防ぐため軍手を着用してください。

ストア・エクスプレス (株) 店研創意
https://www.store-express.com/

お問い合わせ窓口
(カスタマーサービス)

TEL. (06) 6203-6660
FAX. 0120-933-530

取付例



※ 什器の角バーに取り付けた場合

本品をご購入頂きまして、ありがとうございます。
組み立て前に、部品数量をお確かめください。
この組立説明書は大切に保管してください。
※ 仕様につきましては予告なく変更する事があります。

「角バー取付金具」を固定する際は
(+)ドライバーをご用意ください。

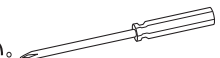

※ 電動ドライバーのご使用は、商品を傷め、破壊することがあります。



- ① 壁に立て掛けてご利用の際は、転倒防止のため必ず**ひも**で固定してください。
- ② ミラーに太陽光など強い光が照射されますと収斂(しゅうれん)現象により、可燃物に火災を起こす危険があります。太陽光が直接当たる場所に設置しないようにしてください。

部品明細

※ 部品不足、仕様上の不備等ございましたら上記カスタマーサービスまでお申し付けください。

① ミラー
×1枚

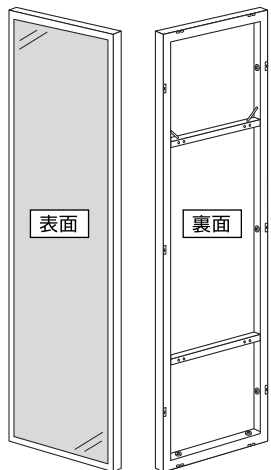

② ひも ×1本

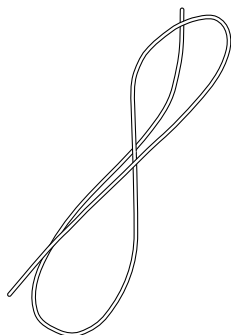

オプション 角バー取付金具

③ 取付金具
×4個

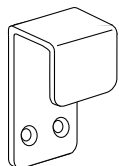

④ 十字穴付き皿小ネジ
(M4 L=12) ×8本

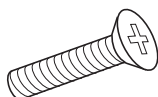

組み立て方

立て掛けミラーとして使用する場合

裏面のヒモ用金具にヒモを通してから結んでください。

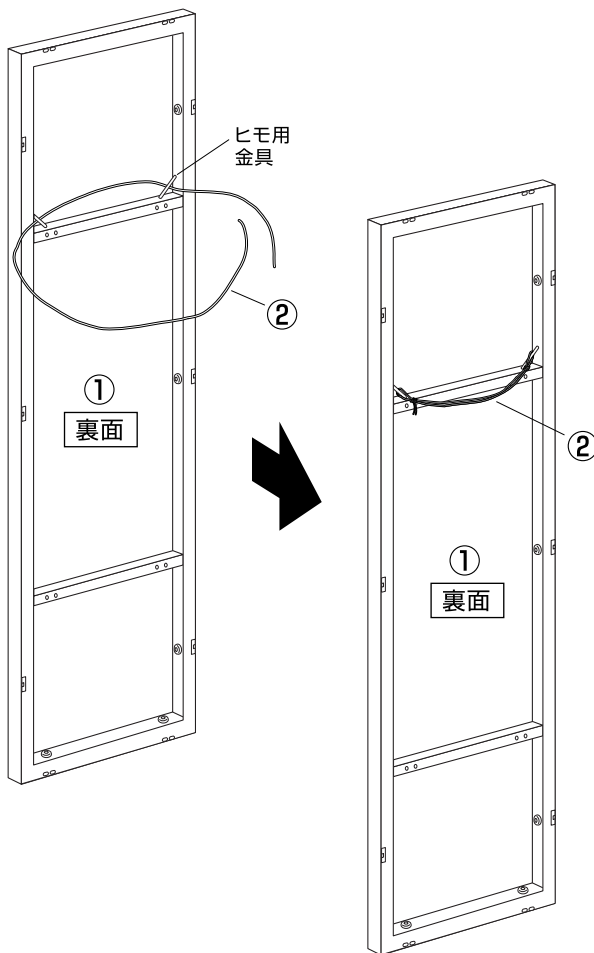

最後にヒモがしっかり固定されているかご確認ください。
水平を保ち、安全にご使用ください。

角バーに取り付けて使用する場合

裏面4カ所に角バー取付金具(別売)を取り付けてください。

④ 皿小ネジ
×8

(+)ドライバー
を使用します。

取り付け図 ③

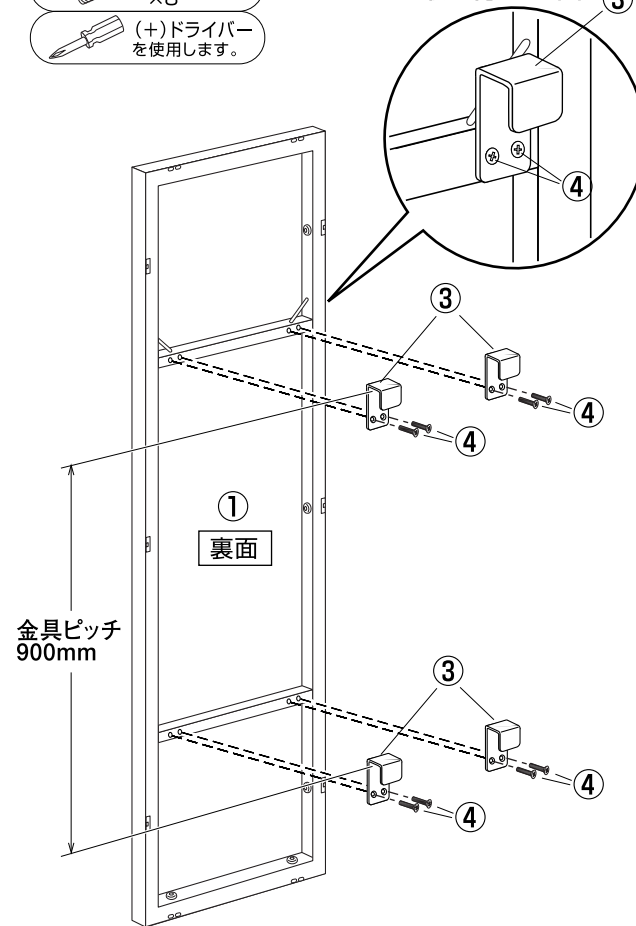

金具ピッチ
900mm



注意 角バーに取り付ける際は、角バーが什器にしっかりと取り付けられているか確認してからミラーを設置し、ミラーの金具が4カ所とも角バーにかみ合っている事を必ず確認してください。