

セレクトカフェテーブル 組立説明書

注意 安全に正しく組み立ててください。

- ① 組み立ては2名以上で行ない、作業スペースの確保、床の養生を行なった後、安全に作業してください。
- ② 組立時は切傷・打撲を防ぐため軍手を着用してください。

ストア・エクスプレス (株) 店研創意
https://www.store-express.com/

お問い合わせ窓口
(カスタマーサービス)

TEL.(06)6203-6660
FAX.0120-933-530

完成図



本品をご購入頂きまして、ありがとうございます。
組み立て前に、部品数量をお確かめください。
この組立説明書は大切に保管してください。
※仕様につきましては予告なく変更する事があります。

組み立て方

1 裏返した天板に支柱を取り付けます。

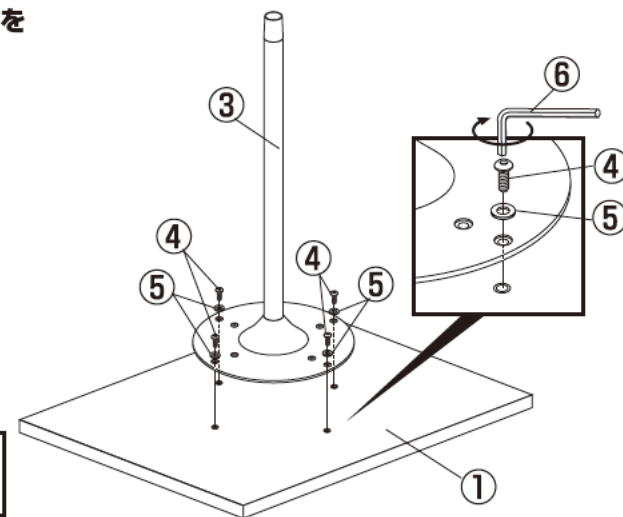
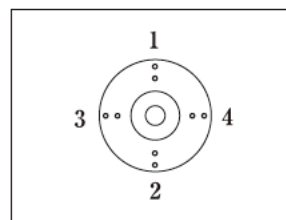

※ボタンボルトは、1ヶ所を一気に締め込まないで、対角のボルトを順番に少しずつ均等に締め込んでください。

部品明細

※部品不足、仕様上の不備等ございましたら上記カスタマーサービスまでお申し付けください。

① 天板 × 1枚

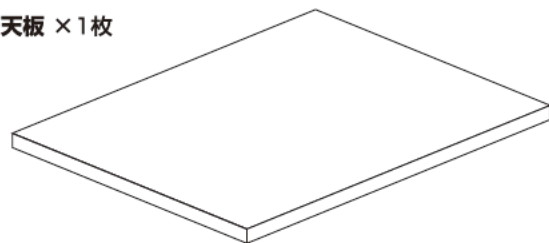

③ 支柱 × 1本

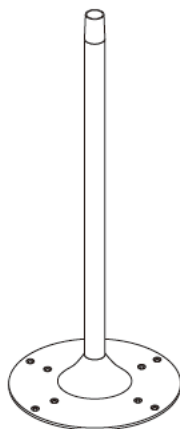

② 脚部 × 1台

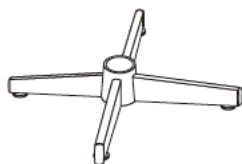

④ ボタンボルト (M6 L15) × 4本



⑤ ワッシャー (M6用) × 4個



⑥ 六角レンチ (4mm) × 1本

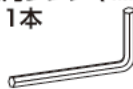

※④～⑥の部品は、天板の箱内に入っています。

2 脚部に支柱を差し込んで完成です。

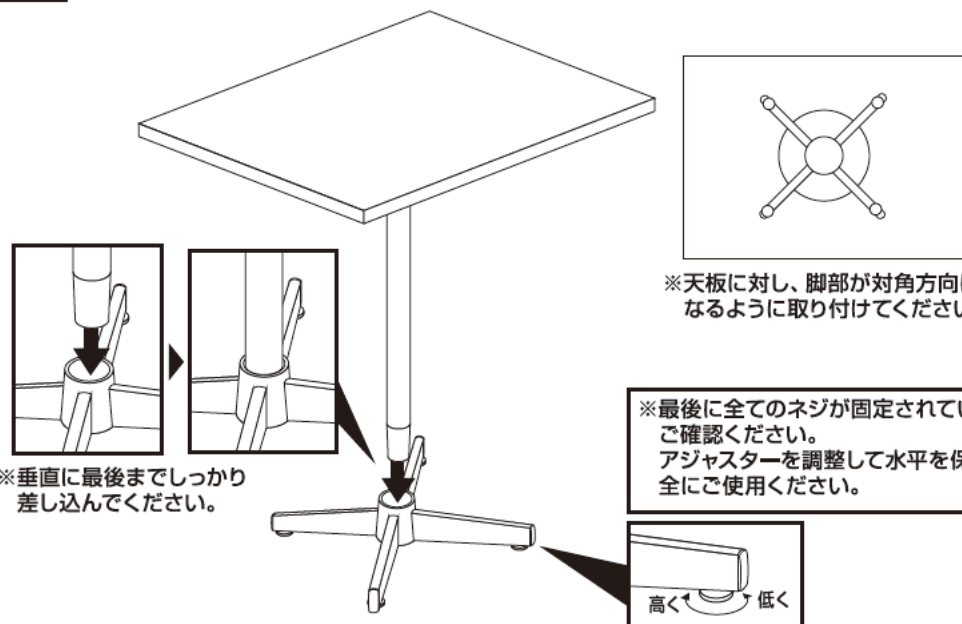

※天板に対し、脚部が対角方向になるように取り付けてください。

※垂直に最後までしっかり差し込んでください。

※最後に全てのネジが固定されているかご確認ください。
アジャスターを調整して水平を保ち、安全にご使用ください。

高く 低く