

組立式シングルハンガー角パイプ 組立説明書

注意 安全に正しく組み立ててください。

- ① 組み立ては2名以上で行ない、作業スペースの確保、床の養生を行なった後、安全に作業してください。
- ② 組立時は切傷・打撲を防ぐため軍手を着用してください。

ストア・エクスプレス (株) 店研創意
https://www.store-express.com/

お問い合わせ窓口
(カスタマーサービス)

TEL.(06)6203-6660
FAX.0120-933-530

本品をご購入頂きまして、ありがとうございます。組み立て前に、部品数量をお確かめください。
この組立説明書は大切に保管してください。※仕様につきましては予告なく変更する事があります。

完成図



部品明細

※部品不足、仕様上の不備等ございましたら上記
カスタマーサービスまでお申し付けください。

① ハンガーパイプ × 1本



② ローレットネジ × 2本



③ アジャストパイプ × 2本

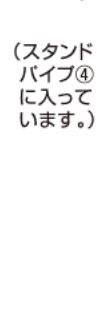

(スタンドパイプ④に入っています。)

④ スタンドパイプ × 2本

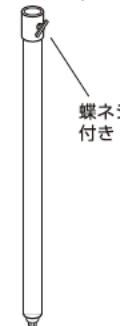

⑤ スタンドフレーム × 1本



⑥ ボトムパイプ(キャスター付き) × 2本

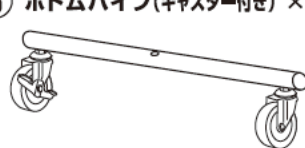

⑦ 固定ガイド × 2個
(スタンドパイプ④に付けています。)



⑧ ばね座金(M8) × 2個
(スタンドパイプ④に付けています。)



⑨ 六角穴付きボルト(M8 L=50) × 2本
(スタンドパイプ④に付けています。)

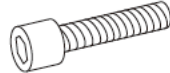

⑩ 六角レンチ(6mm) × 1本



組み立て方

1 スタンドパイプに付けてあるボルト、ばね座金、固定ガイドを一旦はずします。

⑩ 六角レンチを使用します。

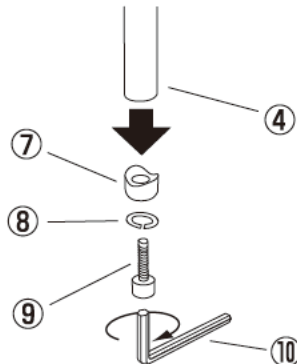

2 スタンドフレームにボトムパイプとスタンドパイプを取り付けます。

- ⑨ 六角穴付きボルト × 2
- ⑧ ばね座金 × 2
- ⑦ 固定ガイド × 2
- ⑩ 六角レンチを使用します。

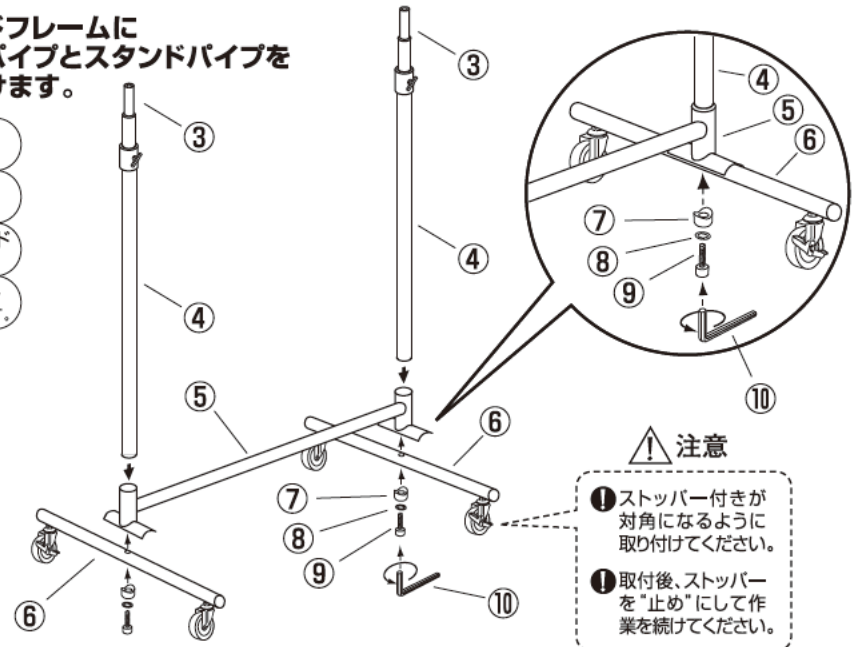

注意

- ① ストッパー付きが対角になるように取り付けてください。
- ② 取付後、ストッパーを「止め」にして作業を続けてください。

3 アジャストパイプにハンガーパイプを取り付けます。

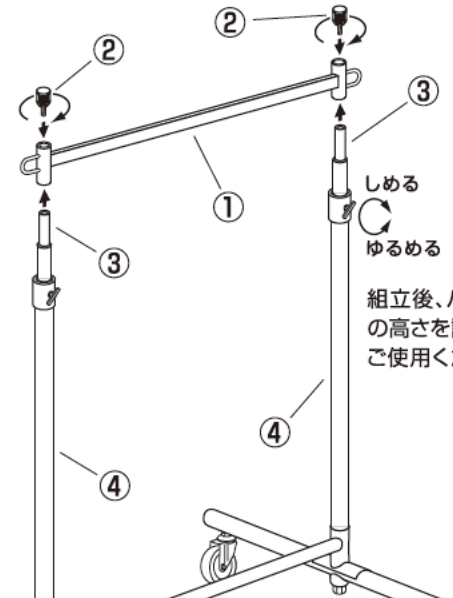

しめる
ゆるめる

組立後、ハンガーの高さを調節してご使用ください。

注意

- ① 移動させる場合は、必ずスタンドパイプ④を持って行ってください。

最後に全てのネジが固定されているかご確認ください。水平を保ち、安全にご使用ください。