

TR用 バックネット 取付説明書

注意 安全に正しく組み立ててください。

- ① 組み立ては2名以上で行ない、作業スペースの確保、床の養生を行なった後、安全に作業してください。
- ② 組立時は切傷・打撲を防ぐため軍手を着用してください。

ストア・エクスプレス (株) 店研創意
https://www.store-express.com/

お問い合わせ窓口
(カスタマーサービス)

TEL.(06)6203-6660
FAX.0120-933-530

本品をご購入頂きまして、ありがとうございます。組み立て前に、部品数量をお確かめください。
この組立説明書は大切に保管してください。※仕様につきましては予告なく変更する事があります。

取付例



TR H1500タイプ仕器(別売) 連結仕様
H1500タイプバックネット×2

部品明細 ※商品によってサイズ、部品数が異なります。

※部品不足、仕様上の不備等ございましたら上記カスタマーサービスまでお申し付けください。

① バックネット × 1枚

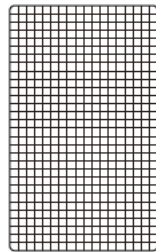

H1500タイプ

または
※商品によって
異なります。

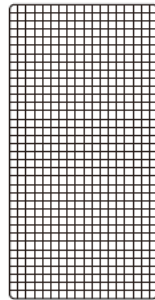

H1800タイプ

マーカー(ペン等)、
(+)ドライバー、
(+)電動ドライバー、
をご用意ください。

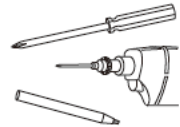

② Tプレート
H1500タイプ × 6個
H1800タイプ × 8個

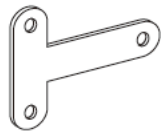

③ 受け金具
H1500タイプ × 6個
H1800タイプ × 8個



④ 十字穴付き
なべ小ネジ
(M4 L=12)
H1500タイプ × 12本
H1800タイプ × 16本

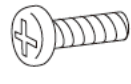

⑤ 十字穴付き
タッピンネジ
(L=16)
H1500タイプ × 6本
H1800タイプ × 8本

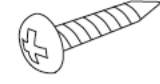

組み立て方

1

Tプレートの
取り付け位置に
目印を付けて
おきます。

マーカーを
使用します。

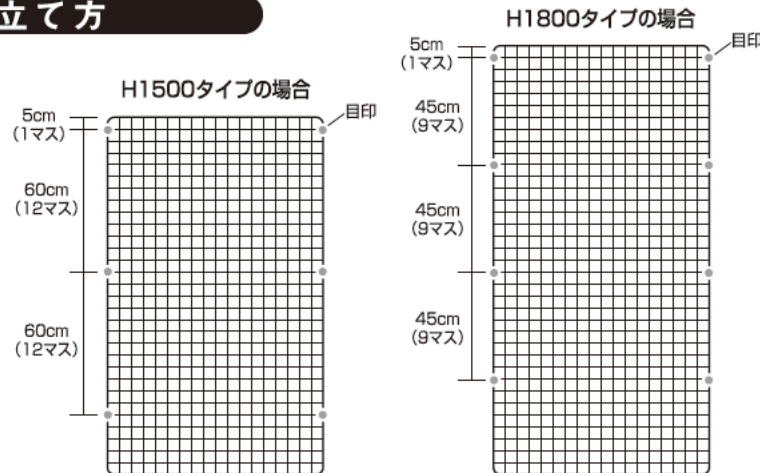

2 Tプレートを取り付けます。

④ 十字穴付き
なべ小ネジ
H1500タイプ × 12
H1800タイプ × 16

(+)ドライバー
を使用します。

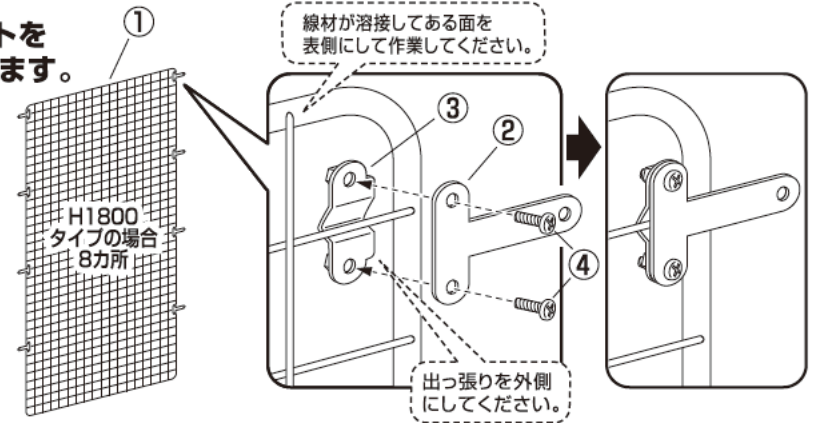

3 仕器にバックネットを取り付けます。

注意

①②で作業した面とは表裏逆向き
にして取り付けてください。

⑤ 十字穴付き
タッピンネジ
H1500タイプ × 6
H1800タイプ × 8

(+)電動ドライバー
を使用します。

※ネジ止めに力が必要
なので電動ドライバー
の使用を推奨。

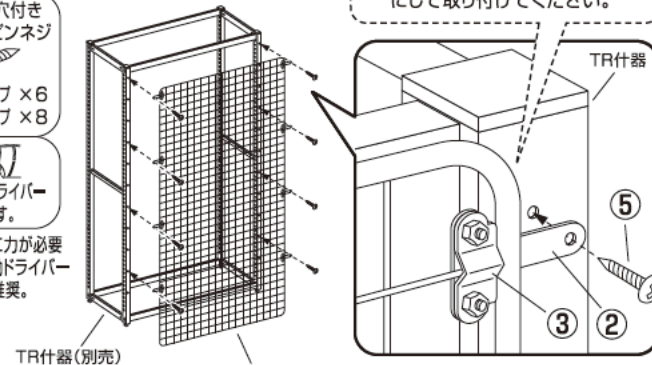

仕器がH1500の場合

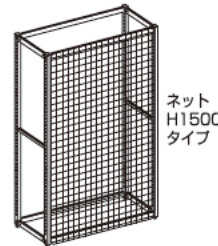

仕器がH1800の場合

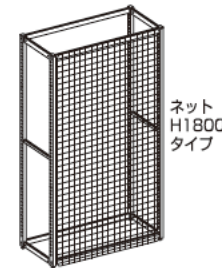

仕器がH2100の場合

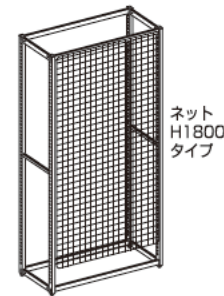

連結した仕器に取り付ける場合

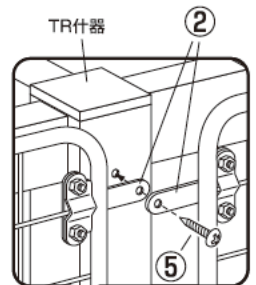

Tプレートを
重ねて固定
します。

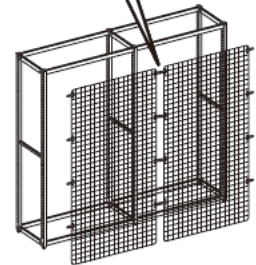

最後に全てのネジが固定されているかご確認ください。仕器のアジャスターを調整して水平を保ち、安全にご使用ください。